

SINCE 1889



ロータリーエバポレーター

RE202/REV202Mシリーズ

総合カタログ



使い易さを探求したシンプルで機能的なデザイン
ロータリーエバポレーターは次のステージへ

予算申請に便利なおすすめセット16選

ヤマト科学株式会社

あなたに最適な組合



真空コントローラ

新発売 REV シリーズ

好評のロータリーエバポレーターREシリーズに真空コントローラが一体化！

ロータリーエバポレーターと真空コントローラが一体化したことで、システム全体の操作性とレイアウトの自由度が広がりました。一体化により全ての設定操作がエバポレーターの中央にある真空コントローラで可能となるため、個々の装置の操作は不要となります。手動操作が不要となった真空ポンプや溶媒回収装置などを前方から後方の空きスペースに配置することが可能となるため、作業エリアのレイアウトの自由度が広がります。

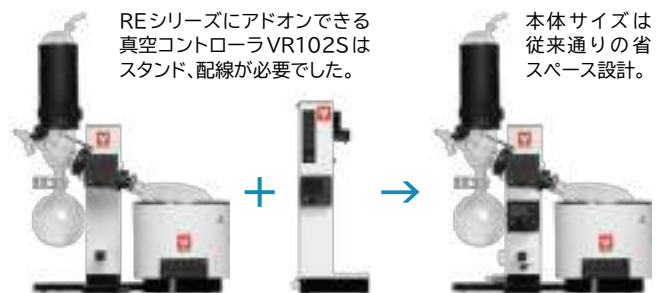

REシリーズにアドオンできる真空コントローラVR102Sはスタンド、配線が必要でした。

本体サイズは従来通りの省スペース設計。

自動蒸留に面倒な溶媒データはいりません。

真空コントローラに搭載のオートモードはサンプルをセットしたらボタン1つで蒸留をスタートできます。従来のような溶媒データも必要なく、単溶媒/混合溶媒いずれも安定した蒸留運転が可能です。様々な溶媒を使用し、条件が都度異なる蒸留に便利なモードです。

Autoモード

勾配降下・目標値自動設定運転

圧力設定値の不明な溶媒に対し減圧変化を検知して、突沸を抑制する為の勾配運転の開始圧力、勾配運転時間、最終的な安定圧力を全て自動計算して運転をします。

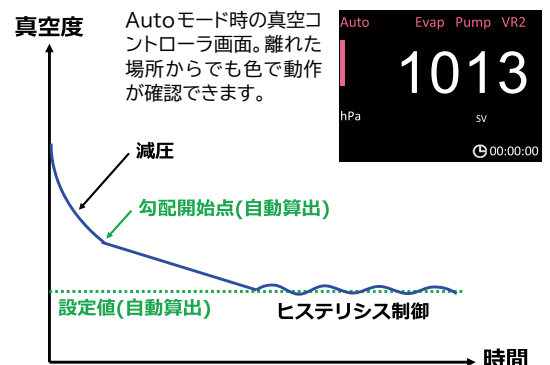

せが必ず見つかる！



使いやすさをそのままに究極の省スペース設計

REシリーズの機能、操作性はそのままに、幅、高さ、奥行、全てが省スペース。斜めに配置すればヒュームフード内でも3台*1がシンデレラフィットします。省スペース設計でありながら、ジャッキストローク(持ち上げ時の高さ)は他社より大きな200mmとフラスコの取付・交換に便利な高さ確保しています。ジャッキ部の操作は手動で行いますが、アシストバネのサポートがあるため上げ下げは非常に軽く、小さな蒸留フラスコを使用する場合は電動ジャッキより使い易いと評判です。

*1 縦型タイプ使用時

▶実際の設置寸歩はP20参照



真空ポンプとはWi-Fi 接続による無線連動！

真空ポンプのRUN/STOPや吸引速度調整は真空コントローラで無線制御。真空ポンプは常にフルパワーで運転する必要はなく、蒸留初期だけフル運転した後、インバータで回転数を落としながら運転するため、ポンプ動作音は静かになり、省エネ運転にも貢献します。また無線接続のため、電気配線が不要となり、ホース類が交差するシステム内の配線を少なくできます。

* 指定の機種(N820G/PG201)およびオプション(各制御ユニット)使用時

* Wi-Fi IEEE802.11b/g/n 周波数2.4GHz



エバポレーター本体と真空コントローラが一体化したREVシリーズ

制御機能が新たな価値を創造

特徴

- 真空コントローラは運転状況が色で判断できるカラー液晶搭載。用途に応じて選べる3つの運転モードで突沸を抑制
- エバポレーター本体と真空ポンプはボタン1つの連動動作
- N820G 他、指定の真空ポンプと無線接続し、コントロール。余分な配線をなくしてレイアウトの自由度アップ



REVシリーズ



REV202MAW



REV202MBW

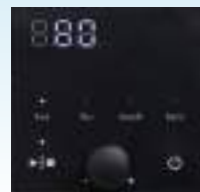

エバポレーター操作パネル



真空コントローラ操作パネル

ロータリーエバポレーター **横型** **新発売**

REV202MA

価格(税抜) ¥329,000

【主な仕様】◎本体+ガラスセットA
◎大きさ:W719×D324×H534mm(突起部含まず) ◎重さ:約10.5kg

REV202MAW

価格(税抜) ¥387,000

【主な仕様】◎本体+ガラスセットA+ウォーターバス
◎大きさ:W744×D365×H534mm(突起部含まず) ◎重さ:15kg

REV202MAO

価格(税抜) ¥391,000

【主な仕様】◎本体+ガラスセットA+オイルバス
◎大きさ:W744×D365×H534mm(突起部含まず) ◎重さ:15kg

ロータリーエバポレーター **縦型** **新発売**

REV202MB

価格(税抜) ¥343,000

【主な仕様】◎本体+ガラスセットB
◎大きさ:W529×D324×H745mm(突起部含まず) ◎重さ:約10.5kg

REV202MBW

価格(税抜) ¥401,000

【主な仕様】◎本体+ガラスセットB+ウォーターバス
◎大きさ:W554×D365×H745mm(突起部含まず) ◎重さ:15kg

REV202MBO

価格(税抜) ¥405,000

【主な仕様】◎本体+ガラスセットB+オイルバス
◎大きさ:W554×D365×H745mm(突起部含まず) ◎重さ:15kg

シンプル操作の真空コントローラ

- 1 運転モード**
現在の運転モードを表示します
- 2 ステータスバー**
運転状態を色で示すステータスバー
- 3 測定圧力**
現在の測定圧力を表示します
- 4 設定真空度**
現在の設定真空度を表示します
- 5 運転時間**
スタートからの運転時間を表示します

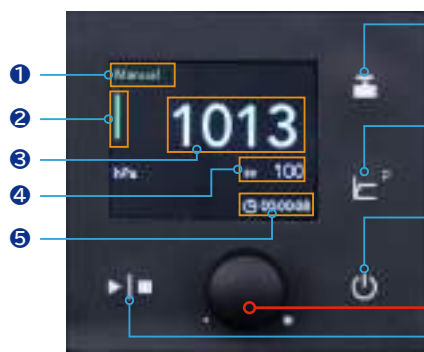

- Leakキー**
・リーク弁を開いて大気開放します(突沸などの緊急時に便利)
・3秒以上長押しで手動クリーニングを開始
- Holdキー**
運転中の圧力を一時的に保持します
- Powerキー**
操作ツマミ ◀基本設定はこのツマミだけ!
ツマミを回転し、押込む操作で全ての設定を行います
直感的に操作できるシンプル設計です
- Run/Stopキー**

用途に応じて選べる3つの運転モード

Manualモード 定値運転

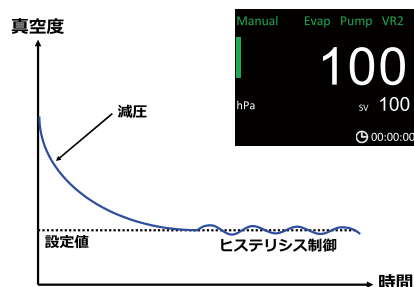

設定した真空度と設定したヒステリシス幅で連続運転します。

Gradientモード 勾配降下・定値運転

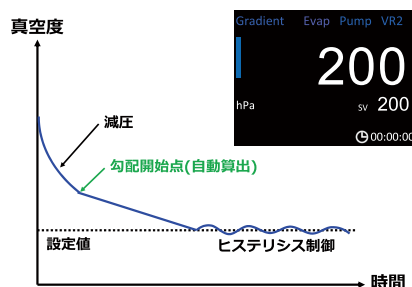

突沸を抑制する為、減圧の途中から設定圧力に向けて減圧スピードを抑えた運転をします。勾配運転の開始圧力、勾配運転時間は設定した圧力より自動計算されます。

Autoモード 勾配降下・目標値自動設定運転

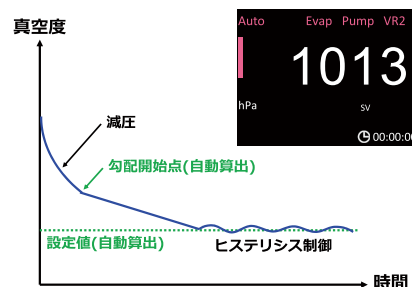

圧力設定値の不明な溶媒に対し減圧変化を検知して、突沸を抑制する為の勾配運転の開始圧力、勾配運転時間、最終的な安定圧力を全て自動計算して運転をします。

シンプルで直感的に操作しやすいエバポレーターREシリーズ

真空コントロール機能を後付可能！

使って納得！便利な特徴が満載！

- ジャッキハンドルの操作で高さ調節は楽々
- ガラスセットとバスは左右組み換え可能
- ACアダプタを本体に収納、余分な配線を極力排除
- お手入れ簡単な2種類のバス(ウォーター/オイル)をご用意



操作パネル



REシリーズ

RE202AW

RE202BW

ロータリーエバポレーター 横型

RE202A

価格(税抜) ¥173,000

【主な仕様】◎本体+ガラスセットA

◎大きさ:W719×D324×H534mm(突起部含まず) ◎重さ:9kg

RE202AW

価格(税抜) ¥231,000

【主な仕様】◎本体+ガラスセットA+ウォーターバス

◎大きさ:W744×D365×H534mm(突起部含まず) ◎重さ:13.5kg

RE202AO

価格(税抜) ¥235,000

【主な仕様】◎本体+ガラスセットA+オイルバス

◎大きさ:W744×D365×H534mm(突起部含まず) ◎重さ:13.5kg

ロータリーエバポレーター 縦型

RE202B

価格(税抜) ¥187,000

【主な仕様】◎本体+ガラスセットB

◎大きさ:W529×D324×H745mm(突起部含まず) ◎重さ:9kg

RE202BW

価格(税抜) ¥245,000

【主な仕様】◎本体+ガラスセットB+ウォーターバス

◎大きさ:W554×D365×H745mm(突起部含まず) ◎重さ:13.5kg

RE202BO

価格(税抜) ¥249,000

【主な仕様】◎本体+ガラスセットB+オイルバス

◎大きさ:W554×D365×H745mm(突起部含まず) ◎重さ:13.5kg

直感的な操作性、広範囲での回転数設定が可能

操作パネルにある操作ツマミをゆっくり回すと回転数表示が1つずつ変化し、早く回すと10ずつ変化します。回転数は5~315rpmの広範囲な設定が可能です。回転数を確定した後、Run/Stopキーを押すと、蒸留フラスコが回転します。回転モードは、正回転、逆回転、設定した時間で正⇄逆回転を繰り返す自動反転から選択が可能です。

* 回転数表示部(LED)には、現在の測定回転数、設定回転数、パラメータ等を表示し、運転中でも回転数の設定が行えます。LEDの輝度は8段階での調節が可能です。



真空シールの耐久性を向上させる液溜まり防止構造

冷却管に溜まる凝縮液が内部に沿って真空シール部へ侵入するのを防止するため、冷却管内部の真空シール部に液溜まり防止構造を設けました。ガラスセットBでは、試料導入チューブカバー内側での結露も想定し、液溜まり防止構造を設けています。真空シール部への液体の侵入を防止することで、真空シールの耐久性を向上させています。

* ケトン、エーテル系溶媒をご使用の場合、標準付属の真空シールは膨潤します。オプションのPTFE真空シールをご利用ください。(P16参照)

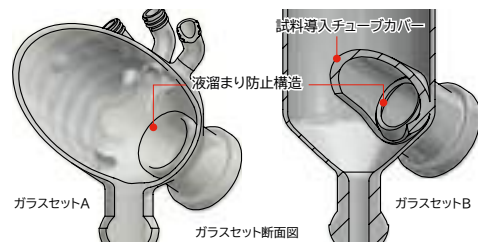

冷却能力と省スペースを両立

冷却表面積は、冷却管A・B共に約0.143m²を確保し、凝縮に最適な冷却能力を保持しています。ガラスセットBのバスを含めた本体サイズは、幅・高さ共に小型化に成功。ヒュームフード内などの限られたスペースに複数台設置できる省スペース化を実現しました。



凝縮液の逆流を防止する試料導入チューブカバー(ガラスセットB)

冷却管内の凝縮液が試料導入チューブを伝って蒸留フラスコへ逆流してしまうのを防止するカバーを設けました。試料導入チューブを上から覆う形状をしており、ガラス管内部にカバーとなるガラス形状を搭載する極めて複雑な構造を実現しました。(特許出願中)

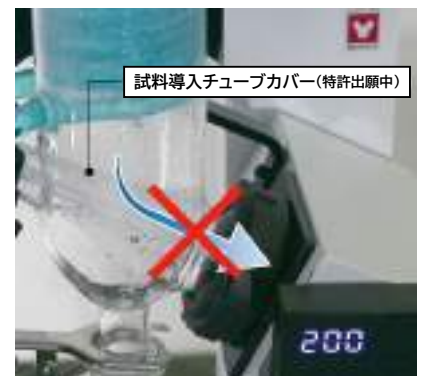

シーンに応じて選べる冷却水循環装置(チラー)CFシリーズ

おすすめのチラーはこの3台!



外部密閉系冷却水循環装置ネオクールサーキュレータ

CF303 価格(税抜) ¥190,000

【主な仕様】◎水槽容量:約3.9L(液量3.5L) ◎冷却能力:約450W at 10°C ◎大きさ:W205×D396×H535mm(突起部含まず) ◎重さ:31kg

CF802 価格(税抜) ¥243,000

【主な仕様】◎水槽容量:約15.5L(液量14L) ◎冷却能力:約1230W at 10°C ◎大きさ:W340×D370×H838mm(突起部含まず) ◎重さ:43kg

CF820 価格(税抜) ¥297,000

【主な仕様】◎水槽容量:約6.5L(液量6L)オーバーフロー付 ◎冷却能力:約940W at 10°C ◎大きさ:W570×D440×H600mm(突起部含まず) ◎重さ:60kg

設置場所

実験台やヒュームフードの下部に設置するときは装置の寸法を確認の上、選定ください。

系統数

エバポレーター2台を接続の場合、循環口が2系統あるので並列に接続が可能です。1系統の場合は直列に接続するか途中で分岐が必要です。

ストップバルブ

ポンプ停止時の逆流を防ぐバルブです。ホース脱着時に便利です。

循環水接続ワンタッチ

オプションの硬質チューブOCF78を挿入するだけでワンタッチ接続が可能です。その場合はエバポレーター側の循環口をワンタッチコネクタORE33に変更が必要です。

サービスコンセント

真空ポンプ用 2アンペアのコンセントが付属しています。

Hバイパス

エバポレーターではあまり必要がないですが運転中に循環経路が全閉されたときにポンプを保護します。

溶媒回収装置

エバポレーターの2次トラップとしても使える溶媒回収装置です。チラーの水槽内に取り付けるので実験台上のスペースを取りません。(オプション、詳細は下記参照)

エバポレーターや排気トラップ、接続台数およびご使用条件により、最適機種を選定ください。

- **CF303**: 実験台やヒュームフードなど上・下どちらでも設置可能なコンパクトサイズ。
- **CF802**: ロータリーエバポレーター2台に接続可能な冷却能力があり実験台に並べて丁度良いスリムタイプ。真空ポンプなどの接続を想定してサービスコンセント(2A)も付いています。
- **CF820**: 独立した2系統の循環回路を持ちながら、実験台の下に収納できる高さ600mm。ロータリーエバポレーター2台分の冷却能力があり、直列・並列接続が可能です。

エバポレーター接続時の選定表

型式	CF303	CF802	CF820
冷却能力	エバポ1台	エバポ1~2台	エバポ1~2台
設置場所	実験台上	● H535mm	—
	実験台下	● H535mm	—
	実験台横	—	● H600mm
循環水接続口	系統数	1系統	1系統
	ストップバルブ	●	●
	循環水接続ワンタッチ	●	●
サービスコンセント	—	●	—
Hバイパス	—	—	●
溶媒回収装置	—	● オプション	—

使うと便利

本体に収納できる省スペースな溶媒回収装置として便利!

2次トラップ瓶

〈対応モデル:CF802〉 * CF303/CF820では使用できません。

型式:OCF84

商品コード:

281478

価格(税抜)

¥63,000

エバポレーターへの冷却水循環と同時に減圧ポンプの排気ペーパーを回収する二次溶媒回収トラップを水槽内に設置できます。溶媒回収装置を実験台やヒュームフード上に置く必要がないので、貴重な実験スペースを広くご使用いただけます。

仕様: 容量1L、ガラス製、取付金具・真空ノズルセット付属

接続口: 外径φ10mm

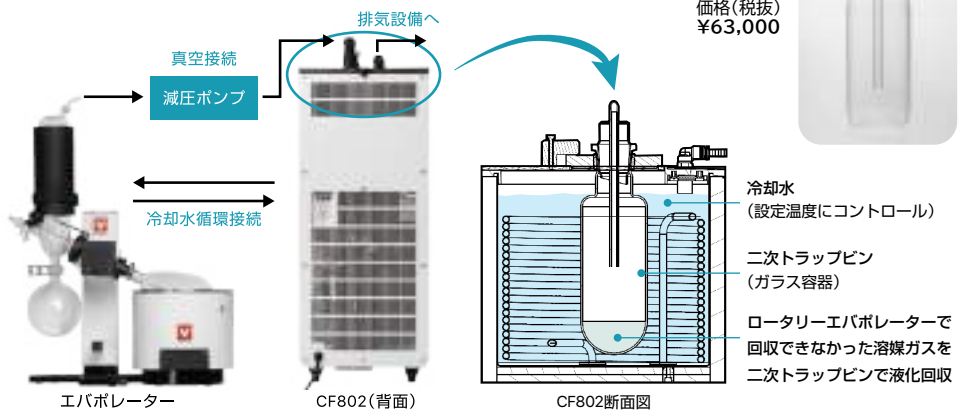

オイルフリーで環境にやさしい、かんたん操作の真空ポンプ

真空制御対象ポンプはこの2台！



ダイアフラム真空ポンプ

N820G

価格(税抜) ¥199,000

【主な仕様】◎排気速度:(大気圧 気温20℃)9~20L/min
◎大きさ:W163×D259×H220mm(突起部含まず) ◎重さ:8.8kg

PG201

価格(税抜) ¥176,000

【主な仕様】◎実効排気速度(50/60Hz):20/24L/min
◎大きさ:W142×D272×H202mm(突起部含まず) ◎重さ:約7.1kg

インバータ搭載の省エネモデル(N820G)

真空コントローラの機能を最大限引き出すポンプです。エバポレーターREV/真空コントローラVR102Sと組み合わせれば吸引速度、RUN/STOP制御が可能です。(別途、制御ユニットGが必要です)

ローコストモデル(PG201)

エバポレーターREV/真空コントローラVR102Sと組み合わせるとRUN/STOP制御が可能です。(別途、制御ユニットGが必要です)

N820Gの特徴

排気速度は自由自在、静かでECOな減圧も可能

流量可変ボリュームの調節で、排気速度を自由に可変することができます(可変範囲:9~20L/min)。必要最低限の速度で排気すれば、静かでECOな減圧が可能です。

持ち運びに便利なハンドル付き

片手で簡単に持ち運べるハンドルを本体上部に装備しています。使用しないときは、本体に収納可能です。



動作が一目でわかるランプ(LED)搭載！ 押す、回すだけの簡単操作

流量可変ボリュームの周囲には、インジケータランプを装備しています。ランプの色は待機状態では緑色、運転中は青色に点灯します。排気速度が遅いとランプが暗く、早いと明るく変化し、ポンプ動作が一目で確認できます。



インジケータランプ

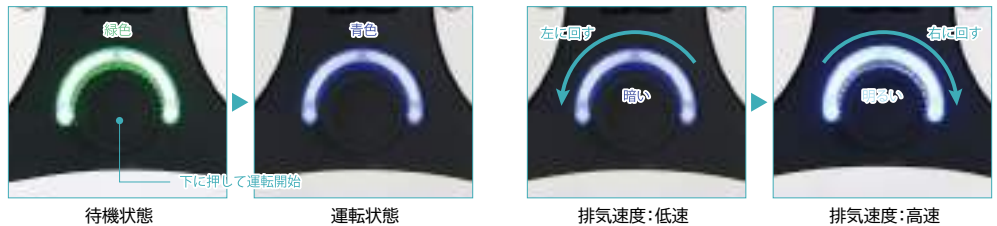

待機状態

運転状態

排気速度:低速

排気速度:高速

Wi-Fi接続で真空ポンプをコントロールし、突沸を抑制

REシリーズに真空制御をプラスするならこれ！



真空コントローラ

VR102S

価格(税抜) ¥109,000

【主な仕様】◎大きさ:W86×D113×H83mm(突起部含まず) ◎重さ:0.5kg

専用スタンドに取り付けて、溶媒回収装置としても活用！

- 真空ポンプを無線で制御(N820G/PG201使用時、要オプション)
- ロータリーエバポレーターRE202シリーズと連動運転(有線接続)
- カラー液晶画面で運転状況が見やすい(3つの運転モード、警告やエラー表示)
- 運転終了後は自動的にリーク動作(オートリーク機能)
- オートリーク後は真空経路内をきれいな状態に(クリーニング機能)

組合せ例

溶媒回収装置

VR102Sは専用スタンドORT10に取り付けて使用します。排気トラップセット、真空制御電磁弁、ポンプ制御ユニットなどをスタンドに取り付け、真空ポンプをプラスすれば、溶媒回収装置としてもご利用いただけます。(詳細はP19参照)



おすすめの真空制御フルシステムから様々なシーンを想

比較早見表

				おすすめプラン ★★★		おすすめプラン ★★★				
				1	2	3	4	5		
セットプラン		No.	名称	真空制御フルシステム	真空制御システム	真空制御/強力冷却システム	真空コントローラセパレートシステム	スタンダードセット		
価格(税抜)				¥959,200	¥844,200	¥897,200	¥871,500	¥668,200		
掲載ページ				P.10						
備考				真空コントローラあり						
ロータリーエバポレーター	REVシリーズ(真空コントローラ一体型)			●	●	●	-	-		
	REシリーズ(本体)			-	-	-	●	●		
真空コントローラ(VR102S)				-	-	-	●	-		
インバータ付き真空ポンプ				●	●	●	●	●		
冷却水循環装置				●	●	●	●	●		
2次溶媒回収装置				●	-	-	-	-		
エバポレーター	エバポレーター+真空コントローラ(一体型)		REV202M	255427	¥260,000	●	●	●	-	-
	エバポレーター(本体のみ)		RE202	255352	¥104,000	-	-	-	●	●
	真空コントローラ(単品)		VR102S	255388	¥109,000	*1	*1	*1	●	-
	真空制御電磁弁		OVR10	255762	¥28,000	*1	*1	*1	●	-
	ガラスセットA(横型)		RG202A	255353	¥69,000	-	-	-	-	-
	ガラスセットB(縦型・省スペース)		RG202B	255354	¥83,000	●	●	●	●	●
	飛散防止コーティングガラスA		RGC202A	255785	¥86,000	△	△	△	△	△
	飛散防止コーティングガラスB		RGC202B	255786	¥101,000	△	△	△	△	△
	ウォーターバス		BM302	255357	¥58,000	●	●	●	●	●
	オイルバス		BO302	255358	¥62,000	-	-	-	-	△
	スタンド(廃液トラップ瓶付)		ORT10	255770	¥41,000	●	-	-	●	-
	排気トラップセット(溶媒回収)		ORT12	255771	¥62,000	●	-	-	-	-
	VR⇄RE202接続コード		ORT16	255773	¥5,300	*1	*1	*1	●	△
	ACアダプタ電源		OVR16	255765	¥7,400	-	-	-	-	-
	電源コード		OVR18	255766	¥3,400	-	-	-	-	-
チラー	冷却水循環装置(コンパクト)		CF303	221619	¥190,000	●	●	-	●	●
	冷却水循環装置(強冷却)		CF802	221594	¥243,000	-	-	●	-	△
	冷却水循環装置(低床)		CF820	221552	¥297,000	-	-	-	-	△
	2次トラップ瓶(CF802用)		OCF84	281478	¥63,000	-	-	-	-	-
	断熱ホース(2本入り)		OCF12	221581	¥21,000	●	●	●	●	●
	断熱ホース(1本入り)		OA094	281330	¥12,000	●	-	-	-	△
真空ポンプ	真空ポンプ(インバータ制御)		N820G	255161	¥199,000	●	●	●	●	●
	真空ポンプ		PG201	255158	¥176,000	-	-	-	-	-
	真空ポンプ制御ユニットG(N820G用)		OVR26	255783	¥20,000	●	●	●	●	-
	真空ポンプ制御ユニット(PG201用)		OVR28	255784	¥26,000	-	-	-	-	-
	真空ホース		-	255297	¥13,200	●	●	●	●	●

*1 REV202M組込 △変更可

定した組合せまで、幅広いニーズに合わせた16選！

6	7	8	9	10	11	12	13	14	15	16
スタンダード 最安値セット	スタンダード/ 強力冷却セット	スタンダード/ 溶媒回収セット	真空制御/ ポンプPG201 システム	真空制御/ ポンプ制御 なし	真空制御/ スタンド付 PG201 システム	真空制御/ CF802内蔵 溶媒回収装置 システム	スタンダード/ 飛散防止 コーティング セット	真空 コントローラ セット (エバポなし)	エバポ REV×2台 システム	高沸点 スタンダード セット
¥231,000	¥721,200	¥783,200	¥868,200	¥612,000	¥854,500	¥960,200	¥686,200	¥469,800	¥1,605,400	¥672,200
P.11			P.12				P.13			
スタンダード(真空コントローラなし)			組合せ例							
-	-	-	●	●	-	●	-	-	●	-
●	●	●	-	-	●	-	●	●	-	●
-	-	-	-	-	●	-	-	●	-	-
-	●	●	-	-	-	●	●	●	●	●
-	●	●	●	●	●	●	●	-	●	●
-	-	●	-	-	-	●	-	-	-	-
-	-	-	●	●	-	●	-	-	●×2	-
●	●	●	-	-	●	-	●	-	-	●
-	-	-	*1	*1	●	*1	-	●	*1×2	-
-	-	-	*1	*1	●	*1	-	●	*1×2	-
●	-	-	-	-	-	-	-	-	-	-
-	●	●	●	●	●	●	-	-	●×2	●
△	△	△	△	△	△	△	△	-	△	△
△	△	△	△	△	△	△	●	-	△	△
●	●	●	●	●	●	●	●	-	●×2	-
△	△	-	△	△	△	-	-	-	-	●
-	-	●	●	-	●	-	-	●	-	-
-	-	●	-	-	-	-	-	●	-	-
-	-	-	*1	*1	●	*1	-	-	*1×2	-
-	-	-	-	-	-	-	-	●	-	-
-	-	-	-	-	-	-	-	●	-	-
△	-	●	●	●	●	-	●	-	-	●
△	●	-	△	△	△	●	-	-	-	-
△	△	-	△	△	△	-	-	-	●	-
-	-	-	-	-	-	●	-	-	-	-
△	●	●	●	●	●	●	●	-	●×2	●
△	△	●	△	△	△	-	-	-	-	-
-	●	●	-	-	-	●	●	●	●×2	●
-	-	-	●	-	●	-	-	-	-	-
-	-	-	-	-	-	●	-	●	●×2	-
-	-	-	●	-	●	-	-	-	-	-
-	●	●	●	-	●	●	●	-	●×2	●

あなたに最適なプランが必ず見つかる！厳選の16プラン

真空コントローラ付きロータリーエバポレーターシステム

真空制御フルシステム ★★★おすすめ

セットプラン No.1 | セット価格(税抜) **¥959,200**

真空コントローラにインバータ制御の真空ポンプを組み合わせ使用しやすさと省スペースを実現した最適組合せ。更に2次トラップも付けて回収効率をアップした環境対策や臭い対策にも配慮した推奨モデル。

分類	製品名	型式	商品コード	個数	価格(税抜)
エバポ	ロータリーエバポレーター	REV202M	255427	1	¥260,000
	ガラスセットB(縦型)	RG202B	255354	1	¥83,000
	ウォーターバス	BM302	255357	1	¥58,000
	スタンド(廃液トラップ瓶付)	ORT10	255770	1	¥41,000
	排気トラップセット(溶媒回収)	ORT12	255771	1	¥62,000
チラー	冷却水循環装置(コンパクト)	CF303	221619	1	¥190,000
	断熱ホース(2本入り)	OCF12	221581	1	¥21,000
	断熱ホース(1本入り)	OA094	281330	1	¥12,000
ポンプ	真空ポンプ(インバータ制御)	N820G	255161	1	¥199,000
	真空ポンプ制御ユニットG	OVR26	255783	1	¥20,000
	真空ホース	—	255297	1	¥13,200

■ トータル電源容量:約19A、必要コンセント数:3口



真空制御システム ★★★おすすめ

セットプラン No.2 | セット価格(税抜) **¥844,200**

真空コントローラにインバータ制御の真空ポンプを組み合わせ使用しやすさと省スペースを実現した最適組合せ。1のシステムで2次トラップが不要な場合はこちらを選定ください。

分類	製品名	型式	商品コード	個数	価格(税抜)
エバポ	ロータリーエバポレーター	REV202M	255427	1	¥260,000
	ガラスセットB(縦型)	RG202B	255354	1	¥83,000
	ウォーターバス	BM302	255357	1	¥58,000
チラー	冷却水循環装置(コンパクト)	CF303	221619	1	¥190,000
	断熱ホース(2本入り)	OCF12	221581	1	¥21,000
ポンプ	真空ポンプ(インバータ制御)	N820G	255161	1	¥199,000
	真空ポンプ制御ユニットG	OVR26	255783	1	¥20,000
	真空ホース	—	255297	1	¥13,200

■ トータル電源容量:約19A、必要コンセント数:3口

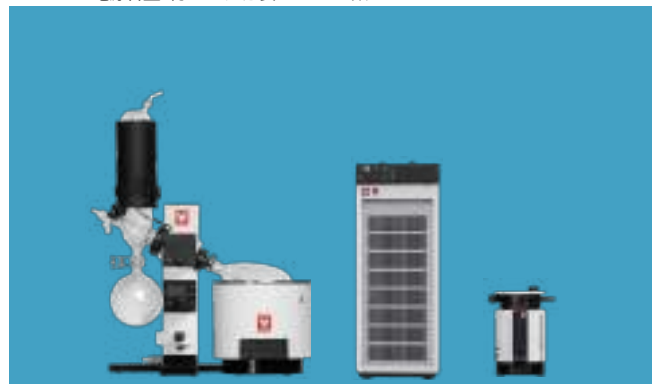

真空制御/強力冷却システム

セットプラン No.3 | セット価格(税抜) **¥897,200**

上記セットプランNo.2で冷却水の温度を-20℃にするなど、強めの冷却能力を有するチラーとの組み合わせ。冷却水でトラップ効率をアップしたい場合はこちらを選定ください。

分類	製品名	型式	商品コード	個数	価格(税抜)
エバポ	ロータリーエバポレーター	REV202M	255427	1	¥260,000
	ガラスセットB(縦型)	RG202B	255354	1	¥83,000
	ウォーターバス	BM302	255357	1	¥58,000
チラー	冷却水循環装置(強冷却)	CF802	221594	1	¥243,000
	断熱ホース(2本入り)	OCF12	221581	1	¥21,000
ポンプ	真空ポンプ(インバータ制御)	N820G	255161	1	¥199,000
	真空ポンプ制御ユニットG	OVR26	255783	1	¥20,000
	真空ホース	—	255297	1	¥13,200

■ トータル電源容量:約27A、必要コンセント数:3口



真空コントローラセパレートシステム

セットプラン No.4 | セット価格(税抜) **¥871,500**

エバポレーターと真空コントローラの別置きシステムです。真空コントローラを他のシステムにも使い回したいときにおすすめです。またお使いのRE202に真空コントローラを後付けしたい場合の参考にしてください。

分類	製品名	型式	商品コード	個数	価格(税抜)
エバポ	ロータリーエバポレーター	RE202	255352	1	¥104,000
	真空コントローラ	VR102S	255388	1	¥109,000
	真空制御電磁弁	OVR10	255762	1	¥28,000
	ガラスセットB(縦型)	RG202B	255354	1	¥83,000
	ウォーターバス	BM302	255357	1	¥58,000
	スタンド(廃液トラップ瓶付)	ORT10	255770	1	¥41,000
チラー	VR⇔RE202接続コード	ORT16	255773	1	¥5,300
	冷却水循環装置(コンパクト)	CF303	221619	1	¥190,000
ポンプ	断熱ホース(2本入り)	OCF12	221581	1	¥21,000
	真空ポンプ(インバータ制御)	N820G	255161	1	¥199,000
真空ポンプ制御ユニットG	OVR26	255783	1	¥20,000	
	真空ホース	—	255297	1	¥13,200

■ トータル電源容量:約19A、必要コンセント数:3口



を御見積形式で！

* 製品写真にオプション類は表示していません。

シンプルに使いやすいスタンダードシステム(真空コントローラなし)

スタンダードセット

セットプラン No.5 | セット価格(税抜) **¥668,200**

インバータ制御の真空ポンプと省スペースなガラスタイプBをセットにした一番人気の組合せ。真空コントローラを後付けする場合はNo.4システムを参考にしてください。

分類	製品名	型式	商品コード	個数	価格(税抜)
エバポ	ロータリーエバポレーター	RE202	255352	1	¥104,000
	ガラスセットB(縦型)	RG202B	255354	1	¥83,000
	ウォーターバス	BM302	255357	1	¥58,000
チラー	冷却水循環装置(コンパクト)	CF303	221619	1	¥190,000
	断熱ホース(2本入り)	OCF12	221581	1	¥21,000
ポンプ	真空ポンプ(インバータ制御)	N820G	255161	1	¥199,000
	真空ホース	—	255297	1	¥13,200

■ トータル電源容量:約18.6A、必要コンセント数:3口



スタンダード最安値セット

セットプラン No.6 | セット価格(税抜) **¥231,000**

蒸留効率の良い横型冷却管ガラスAタイプとウォーターバスを組み合わせた最安値セット。価格は安くても性能は落ちません。

分類	製品名	型式	商品コード	個数	価格(税抜)
エバポ	ロータリーエバポレーター	RE202	255352	1	¥104,000
	ガラスセットA(横型)	RG202A	255353	1	¥69,000
	ウォーターバス	BM302	255357	1	¥58,000

■ トータル電源容量:約10.9A、必要コンセント数:1口

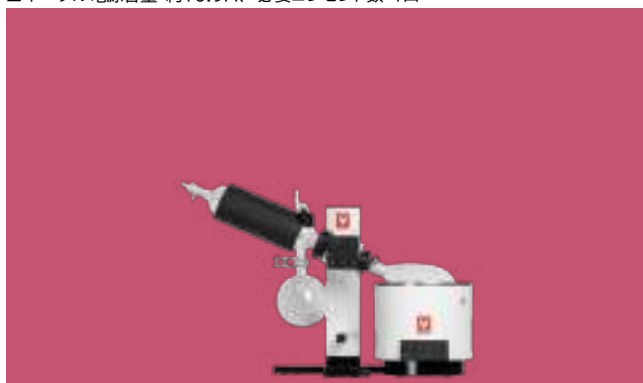

スタンダード/強力冷却セット

セットプラン No.7 | セット価格(税抜) **¥721,200**

No.5システムで冷却水の温度を-20℃にするなど強めの冷却能力を有するチラーとの組み合わせ。冷却水でトラップ効率をアップしたい場合はこちらを選定ください

分類	製品名	型式	商品コード	個数	価格(税抜)
エバポ	ロータリーエバポレーター	RE202	255352	1	¥104,000
	ガラスセットB(縦型)	RG202B	255354	1	¥83,000
	ウォーターバス	BM302	255357	1	¥58,000
チラー	冷却水循環装置(強冷却)	CF802	221594	1	¥243,000
	断熱ホース(2本入り)	OCF12	221581	1	¥21,000
ポンプ	真空ポンプ(インバータ制御)	N820G	255161	1	¥199,000
	真空ホース	—	255297	1	¥13,200

■ トータル電源容量:約26.6A、必要コンセント数:3口



スタンダード/溶媒回収セット

セットプラン No.8 | セット価格(税抜) **¥783,200**

No.5システムに溶媒回収装置を付けたシステム。2重のトラップにより回収効率をアップした環境対策や臭い対策にお勧めな組合せです。

分類	製品名	型式	商品コード	個数	価格(税抜)
エバポ	ロータリーエバポレーター	RE202	255352	1	¥104,000
	ガラスセットB(縦型)	RG202B	255354	1	¥83,000
	ウォーターバス	BM302	255357	1	¥58,000
	スタンド(廃液トラップ瓶付)	ORT10	255770	1	¥41,000
	排気トラップセット(溶媒回収)	ORT12	255771	1	¥62,000
チラー	冷却水循環装置(コンパクト)	CF303	221619	1	¥190,000
	断熱ホース(2本入り)	OCF12	221581	1	¥21,000
	断熱ホース(1本入り)	OA094	281330	1	¥12,000
ポンプ	真空ポンプ(インバータ制御)	N820G	255161	1	¥199,000
	真空ホース	—	255297	1	¥13,200

■ トータル電源容量:約18.6A、必要コンセント数:3口



組合せ例

真空制御 / ポンプPG201システム

セットプラン No.9 | セット価格(税抜) **¥868,200**

真空コントローラと真空ポンプPG201を組み合わせたシステム例です。ポンプの排気速度は一定ですが電源をオン・オフ制御するシステムです。

分類	製品名	型式	商品コード	個数	価格(税抜)
エバポ	ロータリーエバポレーター	REV202M	255427	1	¥260,000
	ガラスセットB(縦型)	RG202B	255354	1	¥83,000
	ウォーターバス	BM302	255357	1	¥58,000
	スタンド(廃液トラップ瓶付)	ORT10	255770	1	¥41,000
チラー	冷却水循環装置(コンパクト)	CF303	221619	1	¥190,000
	断熱ホース(2本入り)	OCF12	221581	1	¥21,000
ポンプ	真空ポンプ	PG201	255158	1	¥176,000
	真空ポンプ制御ユニット	OVR28	255784	1	¥26,000
	真空ホース	—	255297	1	¥13,200

* PG201以外のポンプをご使用時は、真空ポンプの無線運動はできません。

■ トータル電源容量:約19.3A、必要コンセント数:3口



真空制御 / ポンプ制御なし

セットプラン No.10 | セット価格(税抜) **¥612,000**

お手持ちの真空ポンプが指定ポンプ以外のごときは弊社真空コントローラと組み合わせるごときの組合せ例。(真空ポンプは手動操作、連続運転となります。)

分類	製品名	型式	商品コード	個数	価格(税抜)
エバポ	ロータリーエバポレーター	REV202M	255427	1	¥260,000
	ガラスセットB(縦型)	RG202B	255354	1	¥83,000
	ウォーターバス	BM302	255357	1	¥58,000
	チラー	冷却水循環装置(コンパクト)	CF303	221619	1
	断熱ホース(2本入り)	OCF12	221581	1	¥21,000
ポンプ	お手持ちの真空ポンプ	—	—	1	—

* PG201、N820G以外のポンプをご使用時は、真空ポンプの無線運動はできません。

■ トータル電源容量:約18A、必要コンセント数:3口



真空制御 / スタンド付 PG201システム

セットプラン No.11 | セット価格(税抜) **¥854,500**

No.9システムの真空コントローラを別置きにしたシステムです。スタンドがあるので2次トラップを後付けしたり真空ポンプの設置台にもなります。

分類	製品名	型式	商品コード	個数	価格(税抜)
エバポ	ロータリーエバポレーター	RE202	255352	1	¥104,000
	真空コントローラ	VR102S	255388	1	¥109,000
	真空制御電磁弁	OVR10	255762	1	¥28,000
	ガラスセットB(縦型)	RG202B	255354	1	¥83,000
	ウォーターバス	BM302	255357	1	¥58,000
	スタンド(廃液トラップ瓶付)	ORT10	255770	1	¥41,000
	VR⇄RE202接続コード	ORT16	255773	1	¥5,300
チラー	冷却水循環装置(コンパクト)	CF303	221619	1	¥190,000
	断熱ホース(2本入り)	OCF12	221581	1	¥21,000
ポンプ	真空ポンプ	PG201	255158	1	¥176,000
	真空ポンプ制御ユニット	OVR28	255784	1	¥26,000
	真空ホース	—	255297	1	¥13,200

■ トータル電源容量:約20.2A、必要コンセント数:3口



真空制御 / CF802内蔵溶媒回収装置システム

セットプラン No.12 | セット価格(税抜) **¥960,200**

No.9システムに強力な冷却水循環装置CF802とオプションの2次トラップ瓶を付けたシステムです。2次トラップがCF802に内蔵されているのでより省スペースです。

分類	製品名	型式	商品コード	個数	価格(税抜)
エバポ	ロータリーエバポレーター	REV202M	255427	1	¥260,000
	ガラスセットB(縦型)	RG202B	255354	1	¥83,000
	ウォーターバス	BM302	255357	1	¥58,000
	チラー	冷却水循環装置(強冷却)	CF802	221594	1
2次トラップ瓶(CF802用)		OCF84	281478	1	¥63,000
断熱ホース(2本入り)		OCF12	221581	1	¥21,000
ポンプ	真空ポンプ(インバータ制御)	N820G	255161	1	¥199,000
	真空ポンプ制御ユニットG	OVR26	255783	1	¥20,000
	真空ホース	—	255297	1	¥13,200

■ トータル電源容量:約27.3A、必要コンセント数:3口

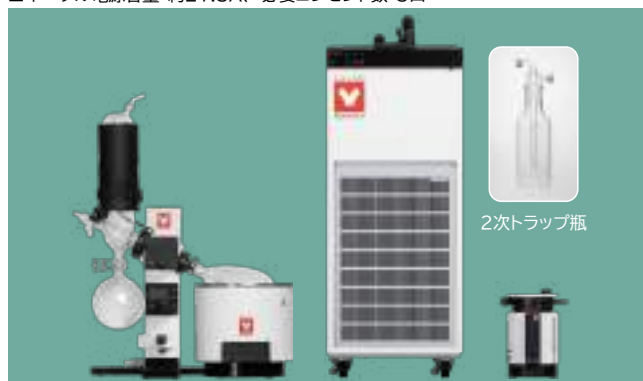

* 製品写真にオプション類は表示していません。

スタンダード飛散防止コーティングセット

セットプラン No.13 | セット価格(税抜) **¥686,200**

No.5のスタンダードセットのガラスセットBの冷却管と受けフラスコに飛散防止コーティングを施した組合せ。万が一の破損事故時に安心です。

分類	製品名	型式	商品コード	個数	価格(税抜)
エバポ	ロータリーエバポレーター	RE202	255352	1	¥104,000
	飛散防止コーティングガラスB	RG202B	255786	1	¥101,000
	ウォーターバス	BM302	255357	1	¥58,000
チラー	冷却水循環装置(コンパクト)	CF303	221619	1	¥190,000
	断熱ホース(2本入り)	OCF12	221581	1	¥21,000
ポンプ	真空ポンプ(インバータ制御)	N820G	255161	1	¥199,000
	真空ホース	—	255297	1	¥13,200

■ トータル電源容量:約18.6A、必要コンセント数:3口



エバポレーターREV×2台システム

セットプラン No.15 | セット価格(税抜) **¥1,605,400**

実験台やヒュームフードの下に設置できる冷却水循環装置(CF820)1台でロータリーエバポレーター2台を接続する組合せです。

分類	製品名	型式	商品コード	個数	価格(税抜)
エバポ	ロータリーエバポレーター	REV202M	255427	2	¥520,000
	ガラスセットB(縦型)	RG202B	255354	2	¥166,000
	ウォーターバス	BM302	255357	2	¥116,000
チラー	冷却水循環装置(強冷却)	CF820	221552	1	¥297,000
	断熱ホース(2本入り)	OCF12	221581	2	¥42,000
ポンプ	真空ポンプ(インバータ制御)	N820G	255161	2	¥398,000
	真空ポンプ制御ユニットG	OVR26	255783	2	¥40,000
	真空ホース	—	255297	2	¥26,400

* 価格は個数×単品価格

■ トータル電源容量:約39A、必要コンセント数:5口



真空コントローラセット(エバポレーターなし)

セットプラン No.14 | セット価格(税抜) **¥469,800**

RE202以外のお手持ちのエバポレーターに真空コントローラと真空ポンプ、2次トラップを組合せたシステム例。(エバポレーターとの連動運転はできません)

分類	製品名	型式	商品コード	個数	価格(税抜)
エバポ	真空コントローラ(単品)	VR102S	255388	1	¥109,000
	真空制御電磁弁	OVR10	255762	1	¥28,000
	スタンド(廃液トラップ瓶付)	ORT10	255770	1	¥41,000
	排気トラップセット	ORT12	255771	1	¥62,000
	ACアダプタ電源	OVR16	255765	1	¥7,400
	電源コード	OVR18	255766	1	¥3,400
ポンプ	真空ポンプ(インバータ制御)	N820G	255161	1	¥199,000
	真空ポンプ制御ユニットG	OVR26	255783	1	¥20,000

* RE202以外のエバポレーターと接続する際は、ACアダプタOVR16、電源コードOVR18が必要で、RE202との接続には、VR接続コードORT16が必要です。

* 溶媒回収の場合はスタンドORT10、排気トラップセットORT12を選択してください。

■ トータル電源容量:約2A、必要コンセント数:3口



高沸点スタンダードセット

セットプラン No.16 | セット価格(税抜) **¥672,200**

高沸点溶媒などで使用するオイルバスと省スペースなガラスBを組み合わせたセット。(真空コントローラは含まれていません)

分類	製品名	型式	商品コード	個数	価格(税抜)
エバポ	ロータリーエバポレーター	RE202	255352	1	¥104,000
	ガラスセットB(縦型)	RG202B	255354	1	¥83,000
	オイルバス	BO302	255358	1	¥62,000
チラー	冷却水循環装置(コンパクト)	CF303	221619	1	¥190,000
	断熱ホース(2本入り)	OCF12	221581	1	¥21,000
ポンプ	真空ポンプ(インバータ制御)	N820G	255161	1	¥199,000
	真空ホース	—	255297	1	¥13,200

■ トータル電源容量:約18.6A、必要コンセント数:3口



ロータリーエバポレーター セット価格表

構成部品	型式	商品コード	REV202MA	REV202MAW	REV202MAO	REV202MB	REV202MBW	REV202MBO
			255457	255458	255459	255467	255468	255469
本体	REV202M	255427	●	●	●	●	●	●
ガラスセットA	RG202A	255353	●	●	●	-	-	-
ガラスセットB	RG202B	255354	-	-	-	●	●	●
ウォーターバス	BM302	255357	-	●	-	-	●	-
オイルバス	BO302	255358	-	-	●	-	-	●
セット価格(税抜)			¥329,000	¥387,000	¥391,000	¥343,000	¥401,000	¥405,000

構成部品	型式	商品コード	RE202A	RE202AW	RE202AO	RE202B	RE202BW	RE202BO
			255359	255360	255361	255362	255364	255365
本体	RE202	255352	●	●	●	●	●	●
ガラスセットA	RG202A	255353	●	●	●	-	-	-
ガラスセットB	RG202B	255354	-	-	-	●	●	●
ウォーターバス	BM302	255357	-	●	-	-	●	-
オイルバス	BO302	255358	-	-	●	-	-	●
セット価格(税抜)			¥173,000	¥231,000	¥235,000	¥187,000	¥245,000	¥249,000

ロータリーエバポレーター本体+ガラスセット(A/B)仕様

シリーズ	REV202Mシリーズ		RE202シリーズ	
真空コントローラ	●*1		-	
構成部品	REV本体+ガラスセットA	REV本体+ガラスセットB	RE本体+ガラスセットA	RE本体+ガラスセットB
タイプ	横型A	縦型B	横型A	縦型B
構成	冷却管 2重巻き蛇管 (冷却表面積:約0.143m ² 、断熱材付) 真空シール (FKM、片面PTFE仕上げ)	縦型2重巻き蛇管 (冷却表面積:約0.143m ² 、断熱材付) 真空シール (FKM、片面PTFE仕上げ)	2重巻き蛇管 (冷却表面積:約0.143m ² 、断熱材付) 真空シール (FKM、片面PTFE仕上げ)	縦型2重巻き蛇管 (冷却表面積:約0.143m ² 、断熱材付) 真空シール (FKM、片面PTFE仕上げ)
ロータリージョイント	¥29/38、内径φ18× L284mm	¥29/38、内径φ18× L208mm	¥29/38、内径φ18× L284mm	¥29/38、内径φ18× L208mm
フラスコ類	蒸留フラスコ(¥29/38、1L)およびクリップ(POM)、 受フラスコ(S35、1L)、およびボールジョイントクランプ(SUS)			
モータ	DCブラシレス			
接続ノズル径	外径φ10mm(冷却水・真空)			
性能	回転速度範囲 5~315rpm エンコーダ式デジタル設定・表示			
ジャッキ	手動バランス式(200mm無段階調整、90°回転による固定・解除)			
フラスコ蒸発能力	~23mL/min(水の蒸発量)			
安全機能	過負荷時モータ停止機能、過電流保護、過電圧保護			
その他の機能	正転/逆転/タイマによる自動反転切替、停電復帰(モード選択式)			
規格	適合蒸留フラスコ ¥29 50~2000mL(JIS規格)			
	適合受フラスコ 100~2000mL			
	電源 AC100~230V(AC100V 15A用プラグ付)			
	電流値 1A			
外寸法	W719×D324×H534mm (ジャッキ最高位置:H734mm)	W529×D324×H745mm (ジャッキ最高位置:H945mm)	W719×D324×H534mm (ジャッキ最高位置:H734mm)	W529×D324×H745mm (ジャッキ最高位置:H945mm)
重さ	約10.5kg (本体:約8.5kg+ガラスセットA・B共:約2kg)		約9kg (本体:約7kg+ガラスセットA・B共:約2kg)	
付属品	本体 取扱説明書、保証書、ACアダプタ、電源コード(約2m)、バスガイド、背面カバー、マジックテープ(片面・両面)			
	ガラスセット 保証書、フラスコクリップ、受フラスコクリップ、真空シール、フラスコプッシャー(¥29用)、冷却管断熱材、 冷却管ホルダ(ガラスセットBのみ)、六角レンチ(ガラスセットBのみ)			

*1 真空コントローラの仕様は VR102S のコントローラ仕様をご参照ください。

ウォーターバス/オイルバス仕様

構成部品	ウォーターバス	オイルバス
型式	BM302	BO302
商品コード	255357	255358
性能	温度制御範囲 室温+10~90℃	室温+10~180℃*1
	温度調節精度 ±1℃	±1.5℃(水)、±2℃(オイル)
構成	PBT(ガラス繊維入り)	
	ステンレス	
安全機能	自動過昇防止、温度上限異常、独立過昇防止(温度固定式)、 電源ヒューズによる電源遮断、センサ断線検知	
その他の機能	キャリブレーションオフセット、オーバーシュート通知、 停電補償復帰機能(モード選択式)、2A サービスコンセント	
規格	電源 AC100V / 10A	
	水槽内寸法・液量 φ240×H119mm・約5L	
	外寸法 φ262(奥行最大286mm)×H240mm(突起部含まず)	
	重さ 約4.5kg	
付属品	取扱説明書、保証書、電源コード(約3m)、 ヒューズ15A(大)、ヒューズ2A(小)	
価格(税抜)	¥58,000	¥62,000

*1 水の場合は 90℃以下でご利用ください。

真空コントローラ仕様

型式	VR102S	
商品コード	255388	
性能	真空度設定範囲	0~1013 hPa
	真空度測定範囲	0~1100 hPa
機能	表示器	カラー液晶(2.3インチ)
	表示	測定真空度、設定真空度、運転時間、各種状態表示
	運転モード	Manual(定値運転)、
		Gradient(勾配降下・定値運転)、
	Auto(勾配降下・目標値自動設定運転)	
	ホールド機能	減圧途中において現在真空度で保持(制御)
	リーク	大気開放用
	圧力単位切替	mmHg / Torr / hPa / kPa / mbar
	運転終了時	オートリーク機能、オートクリーニング機能
	無線仕様	Wi-Fi IEEE 802.11b/g/n 周波数 2.4GHz
その他機能	停電復帰モード選択、 言語切替(日/英/中)、 シンプル画面、プザー音選択	
構成	圧力センサ	SUSダイヤフラム式
	リーク電磁弁	大気導入用
	リーク口	外径φ10mmニップル PP
	真空接続口	硬質チューブ(外径φ4mm)接続(付属)
	真空制御電磁弁接続口	Mini DIN (3pin)
	RE202接続口	Mini DIN (8pin)
	電源接続口	DCジャック
安全機能	通信異常、圧力センサ異常、 メモリ異常、リーク異常、 高圧異常、異常停止時リーク機能	
規格	外形寸法	W86×D113×H83mm(突起部含まず)
	電源*1	DC24V (AC100~240V 1A以下)
	重さ	0.5kg
付属品	真空ライン分岐継手(真空ライン側:外径φ10mm ニップル、真空コントローラ接続側:外径φ4mm× φ2mm×700mm PTFE硬質チューブ付き)、 取扱説明書、保証書	
価格(税抜)	¥109,000	

*1 RE202シリーズとの接続の場合、オプションの接続コードより電源が供給されます。
それ以外の場合は、オプションのACアダプタ電源/電源コードをご使用ください。

真空ポンプ仕様

型式	N820G	
商品コード	255161	
排気速度*1	9~20L/min (手動可変ボリューム付き)	
接ガス部材質	PTFE/変性PTFE/FFPM	
外部入力	外部信号によるリモート運転*2	
到達真空度	最低速度	600Pa (ガスバラスト閉)
	最高速度	800Pa (ガスバラスト閉)
真空接続 ホースコネクター ニップル外径	φ10.6mm / φ9mm (2段式)	
電源	AC100~240V 50/60Hz	
最大消費電流	0.66A	
外寸法	W163×D259×H220mm	
許容環境温度	+5℃ ~ +40℃	
許容媒体温度	+5℃ ~ +40℃	
安全機能	過電流保護、温度保護(モータ)、 ブロッキング保護(モータ)	
重さ	8.8kg	
価格(税抜)	¥199,000	

*1 測定条件:大気圧下、気温20℃

*2 別途、専用の真空コントローラVR102Sと制御ユニットGが必要です。

型式	PG201	
商品コード	255158	
実効排気速度(50/60Hz)	20/24L/min	
到達圧力	1000Pa	
使用電動機	AC100V、50W、4P コンデンサ運転	
全負荷電流(50/60Hz)	1.3A	
吸気管径	外径10×内径6mm(G 1/4)	
使用雰囲気温度範囲	0~40℃	
外寸法	W142×D272×H202mm	
重さ	約7.1kg	
価格(税抜)	¥176,000	

外部密閉系冷却水循環装置仕様

型式	CF303	CF802	CF820	
商品コード	221619	221594	221552	
方式	外部密閉系循環			
循環水	水道水(液温10℃以上)、ナイブラインZ1			
性能	温度制御範囲*1	-20~30℃		
	温度調節精度	JTM K05±1.0℃(≥0℃) JTM K05±1.5℃(<0℃)	JTM K05±1.0℃	±1.5℃(JTM K05/JIS共通)at 10℃
	温度変動*2	JIS 3.0℃(≥0℃)、JIS 4.0℃(<0℃)	JIS 3.0℃	±1.5℃(JTM K05/JIS共通)at 10℃
	冷却能力*2	約450W at 液温10℃ 約330W at 液温-10℃	約1230W at 液温10℃ 約560W at 液温-10℃	約940W(810Kcal/h)at 液温10℃、 約820W(706Kcal/h)at 液温0℃、 約710W(612Kcal/h)at 液温-10℃
	最大流量*3(50/60Hz)	9/10L/min	約12/14L/min	9.2/10.8L/min(30L/min)
	最大揚程*3(50/60Hz)	約4.3/5.7m	約10.3/14.3m	9.6/13.3m(10.3/14.3m)
構成	温度制御	冷凍機ON-OFF制御		
	温度センサ	Pt100Ω(SUS保護管付き)		
	冷凍機・冷媒	空冷式 450W R452A	空冷式 650W R407C	空冷式600W R404A
	循環ポンプ(50/60Hz)	マグネットポンプ 10/15W	マグネットポンプ 75/100W	マグネットポンプ 75/100W
安全機能	過電流漏電ブレーカ、温度センサ異常、温度上/下限警告、温度上/下限異常、 冷凍機オーバーロードリレー、ファンモータ保護、循環ポンプ保護、 冷凍機保護用遅延タイマー、冷凍機高圧スイッチ		過電流漏電ブレーカ、冷凍機オーバーロードリ レー、ポンプサーマルプロテクタ、冷凍機保護用 遅延タイマ機能、ポンプ保護用Hバイパス	
その他の機能	吸気口防塵フィルタ、冷却運転スイッチ、循環 ポンプスイッチ、キャリブレーションオフセット、 停電復帰機能(選択)	吸気口防塵フィルタ、冷却運転スイッチ、循環 ポンプスイッチ、キャリブレーションオフセット、 停電復帰機能(選択)、2A サービスコンセント	防塵フィルタ、キーロック、キャリブレーション、 停電補償、積算機能	
規格	水槽材質	ステンレス鋼		
	水槽容量	約3.9L(液量3.5L)	約15.5L(液量14L)	約6.5L(液量6L)オーバーフロー付き
	外寸法	W205×D396×H535mm	W340×D370×H838mm	W570×D440×H600mm
	電源容量(ブレーカ容量)	AC100V 7A(10A)	AC100V 15A(15A)	AC100V 9.8A(15A)
	重さ	31kg	43kg	60kg
付属品	ホースノズル(柔軟ホース接続用)2個、結露 水排水ホース1m(内径φ12mm)1本、ホース 固定用クランプ2個	ホースノズル(柔軟ホース接続用)2個、結露 水排水ホース1m(内径φ12mm)1本、ホース 固定用クランプ2個	上蓋、ドレインホース、循環ホース1.5m 4本、 オーバーフローホース、ワイヤクランプ 4個	
価格(税抜)	¥190,000	¥243,000	¥297,000	

*1 加温機能は装備されていません。周囲温度や接続条件によっては-20℃に到達できない場合があります。

*2 周囲温度20℃、電源電圧AC100V/50Hzでの能力値です。温度調節精度はJTMK05、温度変動はJIS規格を用いて算出した規格値です。

*3 水道水・液温20℃における能力値です。

ロータリーエバポレーターオプション

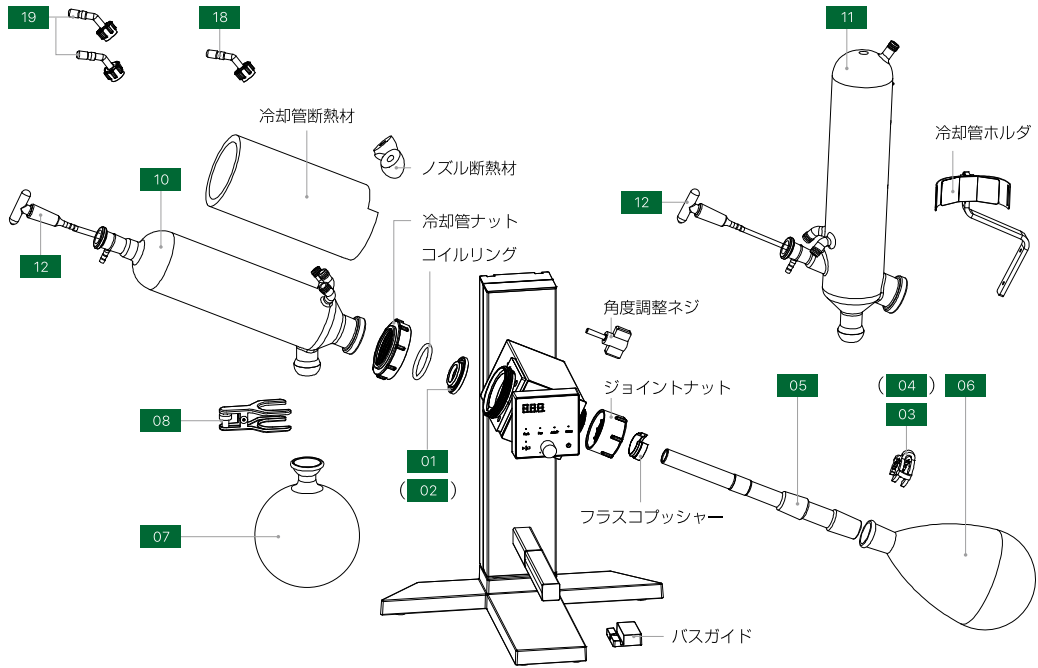

ロータリーエバポレーター構成部品とオプション

ガラスセットA標準付属品 **A** ガラスセットB標準付属品 **B**

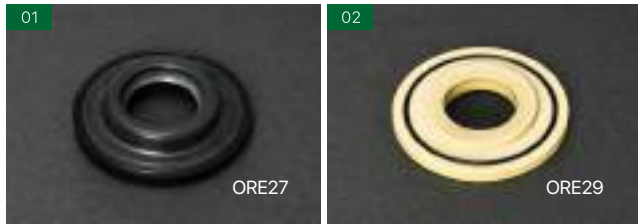

01 真空シール **A B**
ORE27<255740>
9,000円(税抜)
材質:FKM(片面PTFE)、2個

02 PTFE 真空シール
ORE29<255741>
21,000円(税抜)
材質:PTFE、耐薬品仕様、1個



03 クリップ **A B**
ORE41<255747>
2,100円(税抜)
材質:POM、¥29、2個

04 クリップ
ORE43<255748>
2,100円(税抜)
材質:POM、¥24、2個

05 ロータリージョイント

用途	摺り	規格	型式	価格(税抜)	コード	
ガラスセットA (RG202A用)	標準	¥29/38 L284mm	ORE72	17,000円	255720	A
		¥24/40 L286mm	ORE76	17,000円	255722	
	透明	¥29/38 L284mm	ORE82	20,000円	255724	B
		¥24/40 L286mm	ORE86	20,000円	255726	
ガラスセットB (RG202B用)	標準	¥29/38 L208mm	ORE74	17,000円	255721	
		¥24/40 L210mm	ORE78	17,000円	255723	
	透明	¥29/38 L208mm	ORE84	20,000円	255725	
		¥24/40 L210mm	ORE88	20,000円	255727	

透明摺り:摺りの隙間に試料が入り込みにくく、清掃がしやすい仕様です。



06 蒸留フラスコ

規格	容量	型式	価格(税抜)	コード	
¥29/38	100mL	ORE24	6,200円	255701	A B
	200mL	ORE26	6,300円	255702	
	300mL	ORE28	6,600円	255703	
	500mL	ORE32	7,600円	255704	
	1000mL	ORE34	8,500円	255705	
	2000mL	ORE36	12,000円	255706	
¥24/40	100mL	ORE42	6,000円	255708	A B
	200mL	ORE44	6,100円	255709	
	300mL	ORE46	6,400円	255710	
	500mL	ORE48	7,400円	255711	
	1000mL	ORE52	8,300円	255712	
	2000mL	ORE54	12,000円	255713	

回転ブレの少ないタイプ

07 受フラスコ

容量	型式	価格(税抜)	コード	
100mL	ORE56	8,900円	255714	A B
200mL	ORE58	8,900円	255715	
300mL	ORE62	10,000円	255716	
500mL	ORE64	10,000円	255717	
1000mL	ORE66	10,000円	255718	
2000mL	ORE68	19,000円	255719	

S35/20 JIS 規格

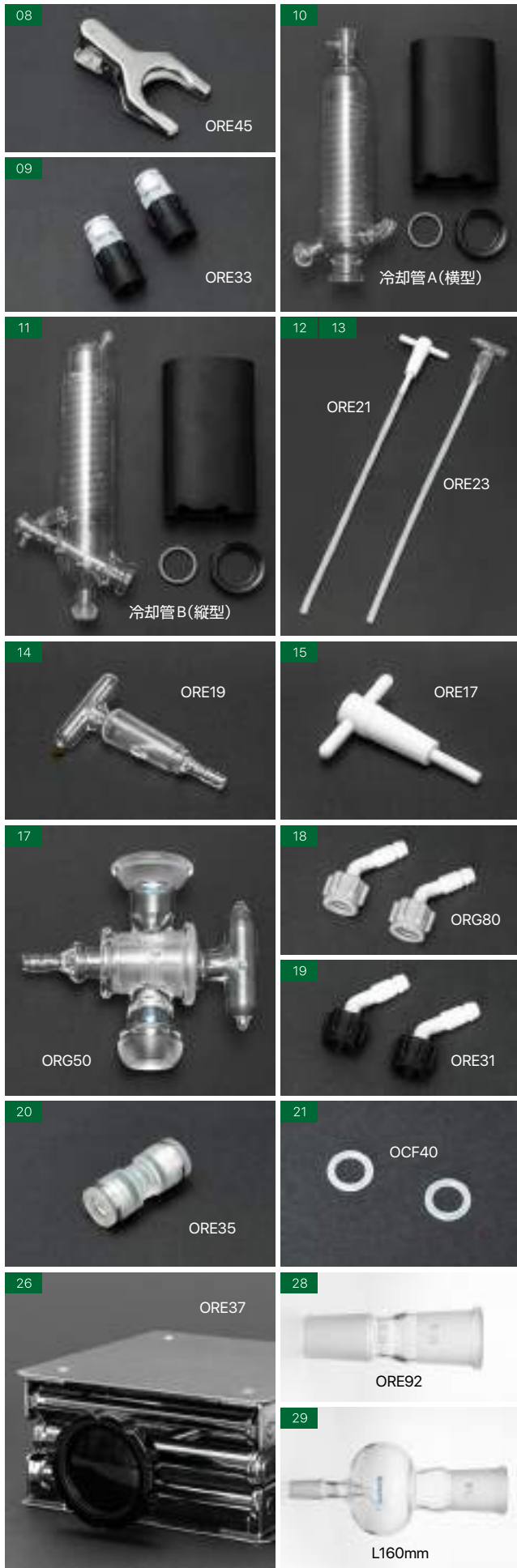

08 ボールジョイントクランプ **A B**
 ORE45<255749>
 2,600円(税抜)
 SUS製、S35/20 JIS 規格用、1個

09 ワンタッチコネクタ¹
 ORE33<255743>
 5,300円(税抜)
 GL14、外φ10、2個、循環断熱ホース(硬質)用

10 冷却管 A(横型) **A**
 ORE47<255750>
 56,000円(税抜)
 付属:冷却管断熱材、冷却管ナット、スプリング

11 冷却管 B(縦型) **B**
 ORE49<255751>
 68,000円(税抜)
 付属:冷却管断熱材、冷却管ナット、スプリング

12 試料導入コック(ガラス) **A B**
 ORE23<255738> **14** + **16** のセット
 8,500円(税抜) [お得なセット価格]

13 試料導入コック(PTFE)
 ORE21<255737> **15** + **16** のセット
 14,000円(税抜) [お得なセット価格]

14 コック(ガラス)
 ORE19<255736>
 7,100円(税抜)
 材質:ガラス、¥19/38

15 コック(PTFE)
 ORE17<255735>
 13,000円(税抜)
 材質:PTFE、¥19/38

16 試料導入チューブ
 ORE25<255739>
 1,700円(税抜)
 材質:PTFE
 L520mm(冷却管 B の場合 L345mm にカット)

17 三方コック
 ORG50<255363>
 23,000円(税抜)
 運転中の受フラスコの切替に使用
 S35/20 オススメ、L114mm

18 真空ノズル(灰色) **A B**
 ORG80<255512>
 2,600円(税抜)
 GL14、外φ10、2個

19 冷却ノズル(黒色) **A B**
 ORE31<255742>
 2,600円(税抜)
 外φ10、2個

20 中継コネクタ¹
 ORE35<255744>
 2,600円(税抜)
 外φ10、1個、循環断熱ホース(硬質)用

21 ノズルパッキン
 OCF40<281494>
 1,400円(税抜)
 シリコン、12個、真空/冷却ノズル用

22 真空ホース
 <255297>
 13,200円(税抜)
 内φ6×外φ15×5m、1本

23 循環断熱ホース(硬質)¹
 OCF78<281475>
 14,000円(税抜)
 内φ6.5×外φ10×2m(断熱材外径φ22)、
 硬質(ポリウレタン)、2本

24 循環断熱ホース(軟質)
 OCF12<221581>
 21,000円(税抜)
 内φ9×外φ13×2m(断熱材外径φ28)、
 クランプ4個、エチレンプロピレン、2本、
 冷却水用

25 循環断熱ホース(軟質)
 OCF62<221599>
 46,000円(税抜)
 内φ9×外φ14×2m(断熱材外径φ30)、
 クランプ4個、シリコン、2本、冷却水用

26 ラボジャッキ
 ORE37<255745>
 16,000円(税抜)
 150×150mm、高さ75~245mm

27 ラボジャッキ
 ORE39<255746>
 19,000円(税抜)
 200×200mm、高さ75~245mm

28 同径/異径ジョイント

規格(メス→オス)	型式	価格(税抜)	コード
¥24/40 → ¥24/40 L105mm	ORE11	6,900円	255732
¥24/40 → ¥19/38 L103mm	ORE13	6,800円	255733
¥24/40 → ¥15/25 L90mm	ORE15	6,600円	255734
¥29/38 → ¥29/38 L106mm	ORE92	9,800円	255728
¥29/38 → ¥24/40 L108mm	ORE94	8,400円	255729
¥29/38 → ¥15/25 L93mm	ORE98	7,900円	255731
¥29/38 → ¥19/38 L106mm	ORE96	8,200円	255730

29 トラップ球(丸型 100mL)

規格(メス→オス)	価格(税抜)	コード
¥29/42 → ¥19/38 L173mm	10,400円	RE200GT001
¥29/42 → ¥29/42 L183mm	15,200円	RE200GT002
¥29/42 → ¥24/40 L173mm	16,000円	RE200GT003
¥29/42 → ¥15/25 L160mm	11,200円	RE200GT004

* 1 **23** 循環断熱ホース(硬質)をご使用の場合、**19** 冷却ノズル(黒色)を**09**ワンタッチコネクタに変更してご使用ください。また、延長する場合は、**20** 中継コネクタが必要です。

落下時や地震対策に優れた飛散防止コーティングのガラスセット(ロータリーエバポレーター REV202M/RE202用)

冷却管と受フラスコに飛散防止用コーティングを施し、落下した場合や、誤って衝突させた場合にもガラスの飛散を最小限に抑えます。地震対策としても、破損が生じた際の避難路へのガラス飛散を抑制し、ユーザー様の安全に寄与いたします。

製品名	型式	商品コード	価格(税抜)	仕様/備考
ガラスセットA(飛散防止コーティング)	RGC202A	255785	¥86,000	
ガラスセットB(飛散防止コーティング)	RGC202B	255786	¥101,000	
冷却管A(飛散防止コーティング)	ORE55	255754	¥66,000	横型冷却管(飛散防止コーティング) ナット、スプリング、冷却管断熱材入り
冷却管B(飛散防止コーティング)	ORE57	255755	¥80,000	縦型冷却管(飛散防止コーティング) ナット、スプリング、冷却管断熱材入り
受けフラスコ(飛散防止コーティング)	ORE61	255757	¥15,000	S35/20 300ml JIS 飛散防止コーティング
受けフラスコ(飛散防止コーティング)	ORE63	255758	¥16,000	S35/20 500ml JIS 飛散防止コーティング
受けフラスコ(飛散防止コーティング)	ORE65	255759	¥16,000	S35/20 1000ml JIS 飛散防止コーティング
受けフラスコ(飛散防止コーティング)	ORE67	255760	¥30,000	S35/20 2000ml JIS 飛散防止コーティング

下図の青い部分が飛散防止コーティングを施した部分です。飛散防止コーティングは冷却管と蒸留フラスコのみとなります。

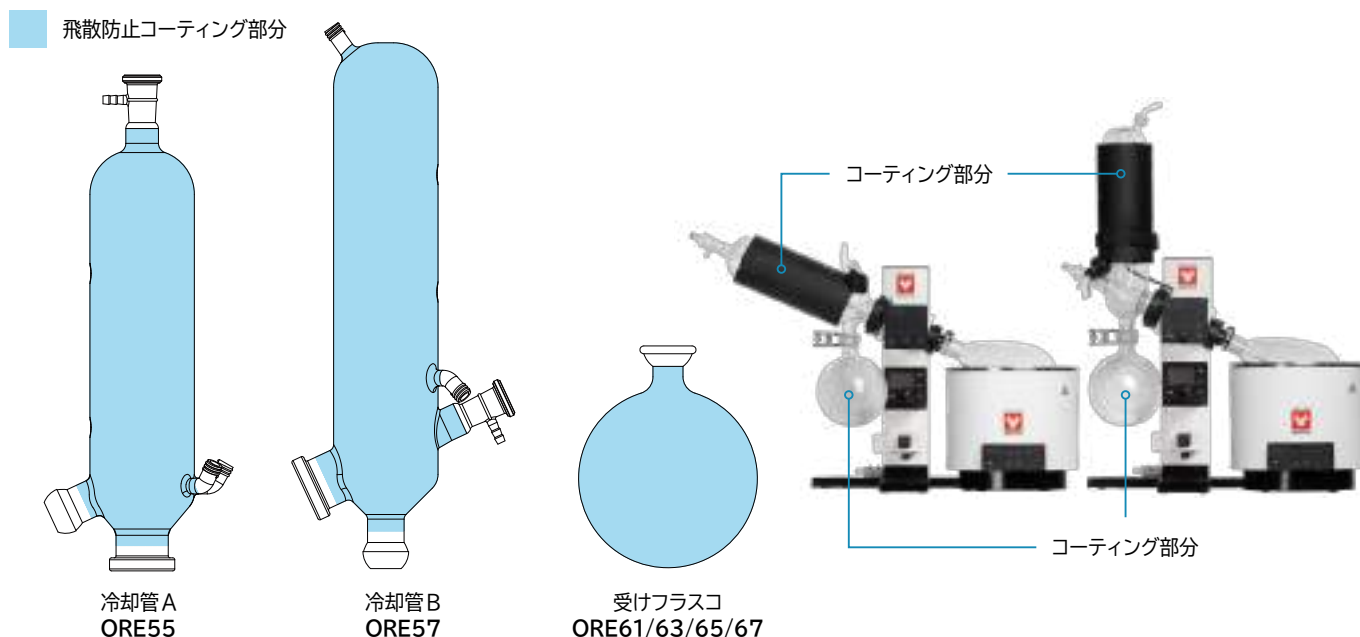

真空ポンプ/真空コントローラオプション

製品名	型式	商品コード	価格(税抜)	仕様/備考
真空コントローラ	VR102S	255388	¥109,000	P7参照
真空制御用電磁弁	OVR10	255762	¥28,000	VR102S接続用ケーブル・真空チューブ付、本体側真空接続φ10mmニップル
スタンド	ORT10	255770	¥41,000	寸法W180×D405×H505mm、廃液トラップ瓶付W180×D320×H270mm以内の真空ポンプの搭載可能
排気トラップセット	ORT12	255771	¥62,000	ガラス製排気トラップ、回収フラスコ500cc、クランプ、真空/冷却水ノズルφ10mm各2個付
真空ポンプ	N820G	255161	¥199,000	インバータ制御ポンプ OVR26と組み合わせて使用
真空ポンプ制御ユニットG	OVR26	255783	¥20,000	N820G型真空ポンプ専用 真空ポンプ側面に装着し、VR102Sとの通信で真空ポンプの回転数制御及び連動運転が可能
真空ポンプ	PG201	255158	¥176,000	定回転ポンプ OVR28と組み合わせて使用
真空ポンプ制御ユニット	OVR28	255784	¥26,000	真空ポンプの電源on-off制御対象ポンプ:PG201、N810、N820、N840、DTC-22、DTC-41
真空ホース	-	255297	¥13,200	真空ポンプ接続ホース 内径φ6mm×外径φ15mm×長さ5m
真空ノズル(灰色)	ORG80	255512	¥2,600	GL14、φ10mmノズル、2個セット (ORT12、ORT14 標準付属品)
循環断熱ホース(硬質)	OCF78	281475	¥14,000	内径φ6.5mm×外径φ10mm×長さ2m 断熱材外径φ22mm 2本 ORE33が必要
循環断熱ホース(軟質)	OCF12	221581	¥21,000	内径φ9mm×外径φ13mm×長さ2m 断熱材外径φ28mm 2本 クランプ4個付
循環高断熱ホース(軟質)	OCF62	221599	¥46,000	内径φ9mm×外径φ14mm×長さ2m 断熱材外径φ30mm 2本 クランプ5個付
冷却水ノズル(黒色)	ORE31	255742	¥2,600	GL14、φ10mmノズル、2個セット 軟質ホース接続用(ORT12 標準付属品)
ワンタッチコネクタ	ORE33	255743	¥5,300	GL14、φ10mm、2個セット 排気トラップセットに硬質ホースOCF78接続の場合必要
廃液トラップ瓶	ORT14	255772	¥6,300	250ccウルフ瓶、φ10mm真空ノズル(IN/OUT共)付き(ORT10 標準付属品)
接続コード VR-RE202	ORT16	255773	¥5,300	コード長2m/miniDIN接続 RE202に接続する場合に必要
ACアダプタ電源	OVR16	255765	¥7,400	DC24V RE202以外の接続に必要(電源コードOVR18と併せて使用ください。)
電源コード	OVR18	255766	¥3,400	3Pプラグ、コード長3m RE202以外の接続時に必要(ACアダプタ電源OVR16と併せて使用ください。)



エバポレーター以外の用途にも使えるおすすめ組合せ

真空コントローラVR102SはスタンドORT10に取り付けて使用します。排気トラップセット、真空制御電磁弁、ポンプ制御ユニットなどをスタンドに取り付け、真空ポンプをプラスすれば、溶媒回収装置としてご利用いただけます。

真空コントローラ(溶媒回収装置付)					
分類	製品名	型式	商品コード	個数	価格(税抜)
エバポ	真空コントローラ(単品)	VR102S	255388	1	¥109,000
	真空制御電磁弁	OVR10	255762	1	¥28,000
	スタンド(廃液トラップ瓶付)	ORT10	255770	1	¥41,000
	排気トラップセット(溶媒回収)	ORT12	255771	1	¥62,000
	ACアダプタ電源	OVR16	255765	1	¥7,400
	電源コード	OVR18	255766	1	¥3,400
	ポンプ	真空ポンプ(インバータ制御)	N820G	255161	1
真空ポンプ制御ユニットG		OVR26	255783	1	¥20,000
セット価格(税抜)					¥469,800

溶媒回収装置がご不要の時は排気トラップセットORT12を削除してください。



溶媒回収装置 RT302					
分類	製品名	型式	商品コード	個数	価格(税抜)
エバポ	スタンド(廃液トラップ瓶付)	ORT10	255770	1	¥41,000
	排気トラップセット(溶媒回収)	ORT12	255771	1	¥62,000
セット価格(税抜)					¥103,000

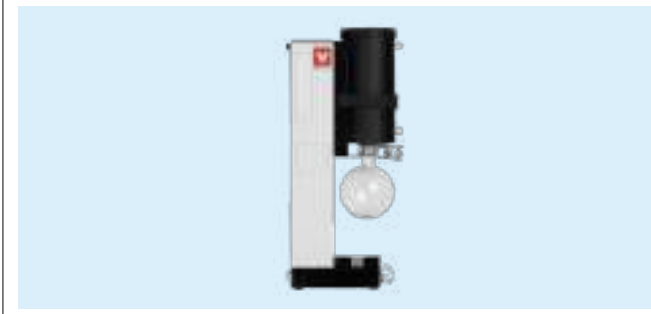

外部密閉系冷却水循環装置オプション

製品名	型式	商品コード	価格(税抜)	仕様/備考
循環断熱ホース	OCF12	221581	¥21,000	内径φ9mm、エチレンプロピレン(軟質)ホース(2m)×2本、クランプ4個
循環断熱ホース	OCF62	221599	¥46,000	高断熱、内径φ9mm、シリコン(軟質)ホース(2m)×2本、クランプ4個
循環断熱ホース	OCF78	281475	¥14,000	外径φ10mm、ポリウレタン(硬質)チューブ(2m)×2本
循環断熱ホースφ6mm	OCF56	221595	¥39,000	高断熱仕様2m×2本
L型循環ノズル	OCF80	281476	¥4,200	φ8mm R3/8 SUS304
L型循環ノズル	OCL30	221396	¥4,200	φ10.5mm R3/8 SUS304
L型循環ノズル	OCL40	221397	¥5,100	φ13mm R3/8 SUS304
L型循環ノズル	OCL50	221398	¥5,100	φ16mm R3/8 SUS304
流量調整バルブ	OCF82	281477	¥4,700	R3/8(CF802は標準装備)
外部連動入力端子	OCF96	281484	¥21,000	無電圧A接点入力による運転/停止ができます(CF303用)
外部連動入力端子	OCF98	281485	¥21,000	無電圧A接点入力による運転/停止ができます(CF802用)
外部開放接続用密閉蓋	OCF86	281479	¥59,000	密閉蓋+戻り配管セット 開放水槽に接続ができます(CF802用)
ワンタッチコネクタ	OCF88	281480	¥2,600	ストレートワンタッチコネクタ R3/8×外径φ10mm(硬質チューブ用)
ワンタッチコネクタ	OCF90	281481	¥3,200	自在回転式L型ワンタッチコネクタ R3/8×外径φ10mm(硬質チューブ用)
ストレーナセット	OCF92	281482	¥19,000	Y字ストレーナ(20メッシュ、Rc3/8)+OUTLET接続チューブ
ホースノズル	OCF94	281483	¥1,600	外径φ10mm硬質チューブ⇒内径φ9mm軟質ホース接続への変換(標準付属品)
二次トラップビン	OCF84	281478	¥63,000	1L ガラスビン+真空ノズルセット+取付板金セット(CF802用)
ガラスビン	OCF26	281487	¥42,000	1L 二次トラップビンの付属品 ガラスビンと栓のセット
真空ノズルセット	ORG80	255512	¥2,600	二次トラップビンの付属品 2個セット(ノズル、ノズルキャップ、パッキン)
パッキンセット	OCF40	281494	¥1,400	二次トラップビンの付属品 12個セット(パッキン)
ホースニップルφ8mm	OCF58	221596	¥2,000	接続先Rc 3/8(CF820用)
ホースニップルφ10.5mm	OCL10	221394	¥2,000	接続先Rc 3/8(CF820用)
ホースニップルφ13mm	OCL60	221399	¥2,000	接続先Rc 3/8(CF820用)
ホースニップルφ16mm	OCL20	221395	¥2,000	接続先Rc 3/8(CF820用)

設置例



コンパクトサイズだから実験台の上にも下にも設置可能



実験台の横に置いて使用。エバポレーター2台を冷却可能



実験台の下に置いて使用。エバポレーター2台を冷却可能

総合Q&A



Q エバポレーターに取り付けるガラスセットAとBの選び方を教えてください。

Aタイプは蒸留効率が最も良い基本的な構造で価格帯も安価です。一方、Bタイプは冷却管が垂直に配置されているため省スペースでの設置が可能です。ヒュームフード内のような狭い場所や実験台の上で複数台を使用する場合には、Bタイプが多く選定されています。

Q 断熱ホースの種類を教えてください。

軟質タイプと硬質タイプがあります。軟質タイプは2種類あり、OCF62(使用温度範囲:-20~80℃ シリコン製)は、結露しにくい高断熱タイプです。OCF12(使用温度範囲:-20~80℃ エチレンプロピレン製)は引き回しが容易な標準タイプです。硬質タイプOCF78(使用温度範囲:-20~60℃ ポリウレタン製)は、ワンタッチコネクタ接続タイプでホースバンド・ホースノズルが不要です。

Q ダイアフラム式真空ポンプは、どのような使用用途に適していますか？

水分や有機溶媒蒸気を多く含む気体の排気(減圧)用途に適しています。N820Gは、主にロータリーエバポレーターの減圧用に設計されていますが、減圧濾過や脱泡など様々な用途でもご使用いただけます。

Q 溶媒回収装置の使用用途を教えてください。

ロータリーエバポレーターの2次トラップとして真空ポンプの出口側に取り付けてご使用いただくのが主な用途ですが、小型の溶媒トラップとして色々な実験にもご使用いただけます。

Q 真空コントローラVR102SはRE202以外のロータリーエバポレーターと接続できますか？

真空コントローラとしてご使用いただけますが、RE202シリーズとの連動運転のような機能は使用できません。

Q フラスコ類は純正品以外の物を使用できますか？

蒸留フラスコはご使用時に高速回転するため純正品は芯(回転)ブレが小さくなるように設計されています。一般的なフラスコは摺り合わせが同じ規格で取付が可能であっても芯ブレが大きく故障の原因となりますので必ず純正品をお使いください。

Q 海外の異電圧に対応していますか？

エバポレーター本体、真空コントローラ、真空ポンプN820Gはフリー電源となっています。またバス及び冷却水循環装置は200V系にも対応したものがございます。取扱説明書は英文、中文表記のものも準備が可能です。仕向地により周波数やコンセント形状も異なりますので詳細は営業までご相談ください。

Q エバポレーター(バス、ガラスB搭載)、スタンド(真空コントローラ、真空ポンプ、排気トラップ搭載)の図面はありますか？

下記図面を参照ください。正面設置時の幅562mmは、斜め45°設置にすることで437.8mmと複数台設置に有効な設計です。

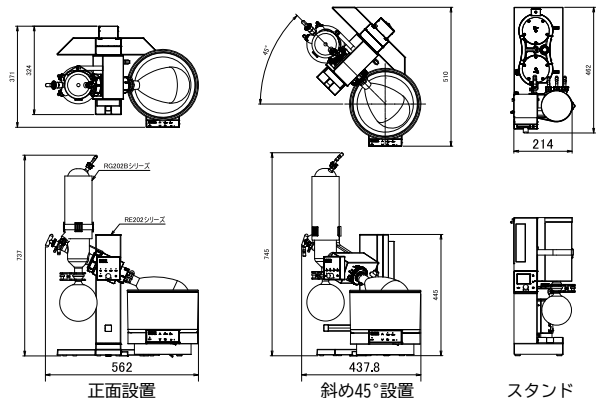

注意

本カタログに掲載された製品の仕様・性能数値は、一般的な使用条件における、ユーザーガイドとして提示しています。ご使用の際は、取扱説明書の内容をご理解いただき、正しくご使用ください。取扱説明書の記載使用条件を外れて使用され、人的・物的損害が発生しても、当社はその責任を負いかねますのでご注意ください。

●仕様および外観、価格は、改良のため予告なく変更することがありますのでご了承ください。●製品カラーは、撮影・印刷インキの関係で実際の色と異なって見えることがあります。●価格には、消費税が含まれておりません。●記載されている会社名、製品名およびロゴは、当社または各社の商標および登録商標です。本文中に「TM」、「®」は記載しておりません。

SINCE 1889



科学技術の進歩・発展のために

ヤマト科学株式会社

本社 〒104-6136 東京都中央区晴海1-8-11晴海トリトンスクエアY棟36階

お客様総合サービスセンター

0120-405-525

●携帯電話からは 0570-064-525

●受付時間 9:00~12:00, 13:00~17:00 土日祝除く

ヤマト科学ウェブサイト

www.yamato-net.co.jp

●メールでのお問い合わせはヤマト科学ウェブサイトより受付しております



お問い合わせは、信用とサービスの行き届いた当店へ

Cat.No: C1067G

国華電機株式会社

KOKKA ELECTRIC CO.,LTD.

本社 TEL: 06-6353-5551 兵庫営業所 TEL: 0798-66-2212
京都営業所 TEL: 075-671-0141 姫路営業所 TEL: 079-271-4488
滋賀営業所 TEL: 077-566-6040 姫路中央営業所 TEL: 079-284-1005
奈良営業所 TEL: 0742-33-6040 川崎営業所 TEL: 044-222-1212

メールでのお問い合わせ: webinfo@kokka-e.co.jp

<国内営業・サービス拠点>

札幌 (011)204-6780 仙台 (022)216-5701 前橋 (027)280-4650 筑波 (029)852-3411 北関東 (048)642-2569 千葉 (043)241-7085
東京 (03)5548-7126 東京北 (03)5939-4761 東京西 (042)352-3211 川崎 (044)540-3751 横浜 (045)828-1631 厚木 (046)224-6911
長野 (026)291-6001 静岡 (054)653-0510 名古屋 (052)202-3051 北陸 (076)443-8603 京滋 (075)343-7201 関西 (06)6101-3112
広島 (082)221-0921 山口 (083)974-4760 福岡 (092)263-7550

Copyright © Yamato Scientific Co., Ltd. All Rights Reserved.

<海外拠点>

サンフランシスコ 重慶 上海
北京 広州 西安
東莞 ケルン

このカタログの記載内容は2023年1月現在のものです。